

საქართველოს თავდაცვის მინისტრის

ბრძანება №22

2017 წლის 5 აპრილი

ქ. თბილისი

**სამხედრო ფორმის ტანსაცმელი და მისი ტარების წესის დამტკიცების შესახებ**

„სამხედრო ვალდებულებისა და სამხედრო სამსახურის შესახებ“ საქართველოს კანონის 34-ე მუხლის მე-2 პუნქტის საფუძველზე, ვბრძანებ:

**მუხლი 1**

დამტკიცდეს თანდართული სამხედრო ფორმის ტანსაცმელი და მისი ტარების წესი.

**მუხლი 2**

ეს ბრძანება ამოქმედდეს გამოქვეყნებისთანავე.

საქართველოს თავდაცვის მინისტრი

ლევან იზორია



## სამხედრო ფორმის ტანსაცმელი და მისი ტარების წესი

### თავი I

#### ზოგადი დებულება

##### მუხლი 1

1. ეს წესი განსაზღვრავს საქართველოს თავდაცვის სამინისტროს (შემდგომში – სამინისტრო) თავდაცვის ძალების სამხედრო მოსამსახურეთა (შემდგომში – სამხედრო მოსამსახურე) სამხედრო ფორმის ტანსაცმელს (შემდგომში – სამხედრო ფორმა) და მისი ტარების წესს.
2. სამხედრო მოსამსახურეები სამხედრო ფორმას ატარებენ სამსახურებრივი მოვალეობის შესრულებისას, სამხედრო საგანმანათლებლო დაწესებულებებში სწავლის პერიოდში, ოფიციალური შეხვედრებისა და ვიზიტების დროს.
3. სამხედრო მოსამსახურე ვალდებულია ატაროს მხოლოდ სანივთე ქონებით უზრუნველყოფის ნორმებით განსაზღვრული და სამინისტროს თავდაცვის ძალებში შემავალი შესაბამისი ქვედანაყოფის მიერ დადგენილი წესით მასზე გაცემული სამხედრო ფორმა.
4. სამინისტროს სისტემის სამხედრო მოსამსახურის სამხედრო ფორმით გადაადგილების წესს ინდივიდუალური ადმინისტრაციულ-სამართლებრივი აქტით განსაზღვრავს საქართველოს თავდაცვის მინისტრი.
5. სამინისტროს სისტემის ქვედანაყოფებისათვის სამხედრო ფორმის ბერეტის ფერი განისაზღვრება საქართველოს თავდაცვის ძალების მეთაურის ინდივიდუალური ადმინისტრაციულ-სამართლებრივი აქტით.

*საქართველოს თავდაცვის მინისტრის 2018 წლის 12 დეკემბრის ბრძანება №108 - ვებგვერდი, 13.12.2018წ.*

##### მუხლი 2

1. სამხედრო მოსამსახურეს უფლება აქვს, სამხედრო ფორმის ტარებისას გამოიყენოს მზის სათვალე, გარდა იმ შემთხვევისა, როდესაც სამხედრო მოსამსახურე მონაწილეობს ოფიციალურ ღონისძიებებში, იმყოფება მოწყობაზე ან შენობაში.
2. დამცავი სათვალე, რომელიც შედის აღჭურვილობაში, სამხედრო მოსამსახურემ შეიძლება ატაროს მხოლოდ საველე სამხედრო ფორმასთან ერთად ნებისმიერ ვითარებაში, ხელმძღვანელის გადაწყვეტილებით.

##### მუხლი 3

სამხედრო ფორმის განმასხვავებელი ნიშნებით ტარების უფლება სამხედრო სამსახურიდან დათხოვნის შემდეგ უნარჩუნდებათ ომისა და თავდაცვის ძალების ვეტერანებს.

*საქართველოს თავდაცვის მინისტრის 2018 წლის 12 დეკემბრის ბრძანება №108 - ვებგვერდი, 13.12.2018წ.*

### თავი II

#### სამხედრო ფორმის სახეები და კომპლექტაცია

##### მუხლი 4

სამხედრო ფორმა იყოფა შემდეგ სახეებად:

- ა) სააღლუმე;
- ბ) ყოველდღიური;
- გ) საველე;
- დ) სპორტული.

## მუხლი 5

1. სააღლუმე სამხედრო ფორმის შემადგენლობა (სურათი №1):

ა) **მამაკაცისათვის:** მუქი მწვანე ფერის შარვალი, მუქი მწვანე ფერის ერთბორტიანი პიჯაკი, მუქი მწვანე ფერის წინაფრიანი ქუდი, თეთრი პერანგი, შავი ფერის ჰალსტუხი, შავი ფერის დაბალყელიანი ფეხსაცმელი, შავი ფერის წინდა, მუქი მწვანე/შავი ფერის შარვლის ქამარი, წოდების შესაბამისი ატრიბუტიკა და ფურნიტურა;

ბ) **ქალისათვის:** მუქი მწვანე ფერის ქვედაბოლო/შარვალი, ერთბორტიანი პიჯაკი, მუქი მწვანე ფერის წინაფრიანი ქუდი, თეთრი პერანგი, შავი ფერის კუთხოვანი საყელო, შავი ფერის მაღალქუსლიანი (ქუსლის სიმაღლე – არანაკლებ ხუთი და არაუმეტეს შვიდი სანტიმეტრი) და დაბალყელიანი ფეხსაცმელი, შავი ფერის კოლგოტი, მუქი მწვანე/შავი ფერის შარვლის ქამარი, წოდების შესაბამისი ატრიბუტიკა და ფურნიტურა.



სურათი №1

2. ავიაციის გვარეობის სააღლუმე სამხედრო ფორმის შემადგენლობა (სურათი №2):

ა) **მამაკაცისათვის:** ლურჯი ფერის შარვალი, ლურჯი ფერის ერთბორტიანი პიჯაკი, ლურჯი ფერის წინაფრიანი ქუდი, თეთრი პერანგი, შავი ფერის ჰალსტუხი, შავი ფერის ფეხსაცმელი დაბალყელიანი, შავი ფერის წინდა, შავი ფერის შარვლის ქამარი, წოდების შესაბამისი ატრიბუტიკა და ფურნიტურა;

ბ) **ქალისათვის:** ლურჯი ფერის ქვედაბოლო/შარვალი, ლურჯი ფერის ერთბორტიანი პიჯაკი, ლურჯი ფერის წინაფრიანი ქუდი, თეთრი პერანგი, შავი ფერის კუთხოვანი საყელო, შავი ფერის მაღალქუსლიანი (ქუსლის სიმაღლე – არანაკლებ ხუთი და არაუმეტეს შვიდი სანტიმეტრი) და დაბალყელიანი ფეხსაცმელი, შავი ფერის კოლგოტი, შავი ფერის შარვლის ქამარი, წოდების შესაბამისი ატრიბუტიკა და ფურნიტურა.



## სურათი №2

3. საზღვაო გვარეობის სააღმსრებლო სამხედრო ფორმის შემადგენლობა (სურათი №3):

ა) **მამაკაცისათვის:** თეთრი ფერის შარვალი, თეთრი ფერის ორბორტიანი პიჯაკი, თეთრი ფერის შავსარტყლიანი და ოქროსფერქამრიანი წინაფრიანი ქუდი, თეთრი პერანგი, შავი ჰალსტუხი, თეთრი დაბალყელიანი ფეხსაცმელი, თეთრი ფერის წინდა, თეთრი ფერის შარვლის ქამარი, წოდების შესაბამისი ატრიბუტიკა და ფურნიტურა;

ბ) **ქალისათვის:** თეთრი ფერის ქვედაბოლო/შარვალი, თეთრი ფერის ორბორტიანი პიჯაკი, თეთრი ფერის შავსარტყლიანი და ოქროსფერქამრიანი წინაფრიანი ქუდი, თეთრი პერანგი, შავი ფერის კუთხოვანი საყელო, თეთრი ფერის მაღალქუსლიანი (ქუსლის სიმაღლე – არანაკლებ ხუთი და არაუმეტეს შვიდი სანტიმეტრი) და დაბალყელიანი ფეხსაცმელი, თეთრი ფერის კოლგოტი, თეთრი ფერის შარვლის ქამარი, წოდების შესაბამისი ატრიბუტიკა და ფურნიტურა.



სურათი №3

3<sup>1</sup>. იუნკერის სააღლუმე სამხედრო ფორმის შემადგენლობა (სურათი №3<sup>1</sup>):

ა) მამაკაცისათვის: მუქი ნაცრისფერი შარვალი, მუქი ნაცრისფერი კიტელი, მუქი ნაცრისფერი წინაფრიანი ქუდი, თეთრი პერანგი, შავი ფერის დაბალყელიანი ფეხსაცმელი, შავი ფერის წინდა, მუქი ნაცრისფერი/შავი ფერის შარვლის ქამარი, წოდების შესაბამისი ატრიბუტიკა და ფურნიტურა;

ბ) ქალისათვის: მუქი ნაცრისფერი ქვედაბოლო/შარვალი, მუქი ნაცრისფერი კიტელი, მუქი ნაცრისფერი წინაფრიანი ქუდი, თეთრი პერანგი, შავი ფერის დაბალყელიანი ფეხსაცმელი, შავი ფერის კოლგოტი, მუქი ნაცრისფერი/შავი ფერის შარვლის ქამარი, წოდების შესაბამისი ატრიბუტიკა და ფურნიტურა.

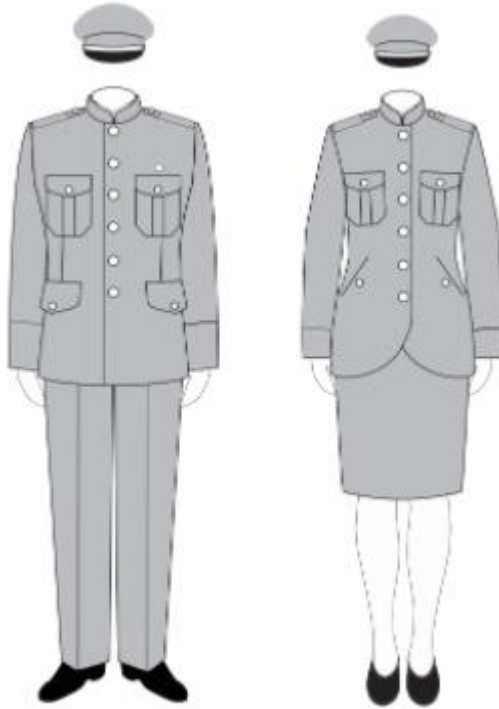

სურათი №3<sup>1</sup>

3<sup>2</sup>. ამ მუხლის პირველი, მე-2 და მე-3 პუნქტებით განსაზღვრული სააღლუმე სამხედრო ფორმები არ ვრცელდება იუნკერზე.“;

4. ამ მუხლის პირველი პუნქტით განსაზღვრულ სააღლუმე სამხედრო ფორმაზე დასაშვებია მუქი მწვანე ფერის მოკლე პალტოს (მანტოს) ტარება.

5. ამ მუხლის მე-2 პუნქტით განსაზღვრულ სააღლუმე სამხედრო ფორმაზე დასაშვებია ლურჯი ფერის მოკლე პალტოს (მანტოს) ტარება.

6. ამ მუხლის მე-3 პუნქტით განსაზღვრულ სააღლუმე სამხედრო ფორმაზე დასაშვებია თეთრი ფერის მოკლე პალტოს (მანტოს) ტარება.

7. ამ მუხლის 3<sup>1</sup> პუნქტით განსაზღვრულ სააღლუმე სამხედრო ფორმაზე დასაშვებია მუქი ნაცრისფერი მოკლე პალტოს (მანტოს) ტარება.

*საქართველოს თავდაცვის მინისტრის 2021 წლის 20 დეკემბრის ბრძანება №97 - ვებგვერდი, 21.12.2021წ.*

## მუხლი 6

1. ყოველდღიური სამხედრო ფორმის შემადგენლობა (სურათი №4):

ა) **მამაკაცისათვის:** მუქი მწვანე ფერის შარვალი, მუქი მწვანე ფერის ერთბორტიანი პიჯაკი, ბერეტი, ღია ყავისფერი პერანგი, შავი ფერის ჰალსტუხი, შავი ფერის დაბალყელიანი ფეხსაცმელი, შავი ფერის წინდა, მუქი მწვანე/შავი ფერის შარვლის ქამარი, წოდების შესაბამისი ატრიბუტიკა და ფურნიტურა;

**ბ) ქალისათვის:** მუქი მწვანე ფერის ქვედაბოლო/შარვალი, მუქი მწვანე ფერის ერთბორტიანი პიჯაკი, ბერეტი, ღია ყავისფერი პერანგი, შავი ფერის კუთხოვანი საყელო, შავი ფერის მაღალქუსლიანი (ქუსლის სიმაღლე – არანაკლებ ხუთი და არაუმეტეს შვიდი სანტიმეტრი) და დაბალყელიანი ფეხსაცმელი, შავი ფერის კოლგოტი, მუქი მწვანე/შავი ფერის შარვლის ქამარი, წოდების შესაბამისი ატრიბუტიკა და ფურნიტურა.



#### სურათი №4

2. ავიაციის გვარეობის ყოველდღიური სამხედრო ფორმის შემადგენლობა (სურათი №5):

**ა) მამაკაცისათვის:** ლურჯი ფერის შარვალი, ლურჯი ფერის ერთბორტიანი პიჯაკი, ლურჯი ფერის ქუდი (პილოტურა), ცისფერი პერანგი, შავი ფერის ჰალსტუხი, შავი ფერის დაბალყელიანი ფეხსაცმელი, შავი ფერის წინდები, შავი ფერის შარვლის ქამარი, წოდების შესაბამისი ატრიბუტიკა და ფურნიტურა;

**ბ) ქალისათვის:** ლურჯი ფერის ქვედაბოლო/შარვალი, ლურჯი ფერის ერთბორტიანი პიჯაკი, ლურჯი ფერის ქუდი (პილოტურა), ცისფერი პერანგი, შავი ფერის კუთხოვანი საყელო, შავი ფერის მაღალქუსლიანი (ქუსლის სიმაღლე – არანაკლებ ხუთი და არაუმეტეს შვიდი სანტიმეტრი) და დაბალყელიანი ფეხსაცმელი, შავი ფერის კოლგოტი, შავი ფერის შარვლის ქამარი, წოდების შესაბამისი ატრიბუტიკა და ფურნიტურა.

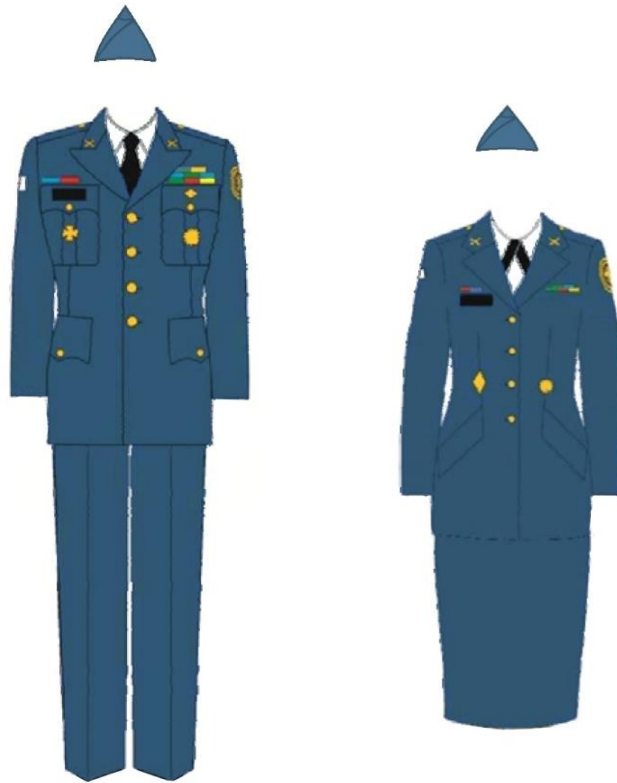

### სურათი №5

3. საზღვაო გვარეობის ყოველდღიური სამხედრო ფორმის შემადგენლობა (სურათი №6):

ა) **მამაკაცისათვის:** შავი ფერის შარვალი, შავი ფერის პიჯაკი, თეთრი ფერის შავსარტყლიანი და ოქროსფერქამრიანი წინაფრიანი ქუდი, თეთრი პერანგი, შავი ჰალსტუხი, შავი დაბალყელიანი ფეხსაცმელი, შავი ფერის წინდა, შავი ფერის შარვლის ქამარი, წოდების შესაბამისი ატრიბუტიკა და ფურნიტურა;

ბ) **ქალისათვის:** შავი ფერის ქვედაბოლო/შარვალი, შავი ფერის ერთბორტიანი პიჯაკი, თეთრი ფერის შავსარტყლიანი და ოქროსფერქამრიანი წინაფრიანი ქუდი, თეთრი პერანგი, შავი ფერის კუთხოვანი საყელო, შავი ფერის მაღალქუსლიანი (ქუსლის სიმაღლე – არანაკლებ ხუთი და არაუმეტეს შვიდი სანტიმეტრი) და დაბალყელიანი ფეხსაცმელი, შავი ფერის კოლგოტი, შავი ფერის შარვლის ქამარი, წოდების შესაბამისი ატრიბუტიკა და ფურნიტურა.





სურათი №6

3<sup>1</sup>. იუნკერის ყოველდღიური სამხედრო ფორმის შემადგენლობა (სურათი №6<sup>1</sup>):

1. იუნკერის ყოველდღიური სამხედრო ფორმის შემადგენლობაში შედის:

ა) **მამაკაცისათვის:** მუქი ნაცრისფერი შარვალი, მუქი ნაცრისფერი კიტელი, ბერეტი, ღია ნაცრისფერი პერანგი, შავი ფერის დაბალყელიანი ფეხსაცმელი, შავი ფერის წინდა, მუქი ნაცრისფერი/შავი ფერის შარვლის ქამარი, წოდების შესაბამისი ატრიბუტიკა და ფურნიტურა;

ბ) **ქალისთვის:** მუქი ნაცრისფერი ქვედაბლო/შარვალი, მუქი ნაცრისფერი კიტელი, ბერეტი, ღია ნაცრისფერი პერანგი, შავი ფერის დაბალყელიანი ფეხსაცმელი, შავი ფერის კოლოტი, მუქი ნაცრისფერი/შავი ფერის შარვლის ქამარი, წოდების შესაბამისი ატრიბუტიკა და ფურნიტურა.

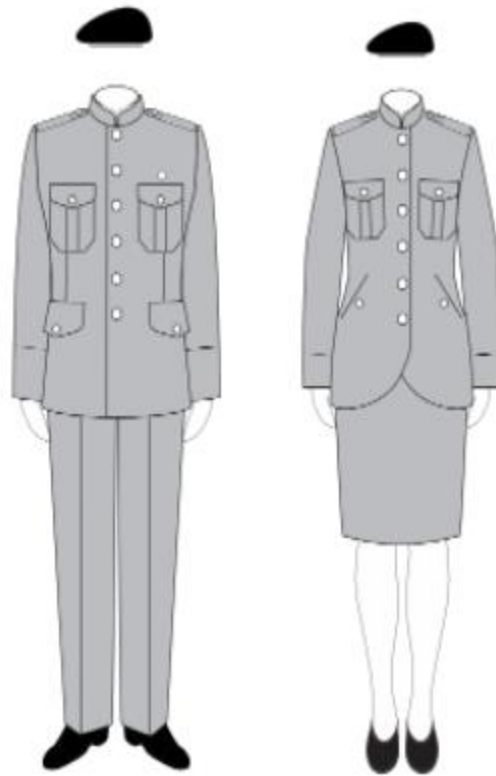

სურათი №6<sup>1</sup>

3<sup>2</sup>. ამ მუხლის პირველი, მე-2 და მე-3 პუნქტებით განსაზღვრული ყოველდღიური სამხედრო ფორმები არ ვრცელდება იუნკერზე.

4. ამ მუხლის პირველი პუნქტით განსაზღვრულ ყოველდღიურ სამხედრო ფორმაზე დასაშვებია მუქი მწვანე ფერის მოკლე პალტოს (მანტოს) ტარება.

5. ამ მუხლის მე-2 პუნქტით განსაზღვრულ ყოველდღიურ სამხედრო ფორმაზე დასაშვებია ლურჯი ფერის მოკლე პალტოს (მანტოს) ტარება.

6. ამ მუხლის მე-3 პუნქტით განსაზღვრულ ყოველდღიურ სამხედრო ფორმაზე დასაშვებია შავი ფერის მოკლე პალტოს (მანტოს) ტარება.

6<sup>1</sup>. ამ მუხლის 3<sup>1</sup> პუნქტით განსაზღვრულ ყოველდღიურ სამხედრო ფორმაზე დასაშვებია მუქი ნაცრისფერი მოკლე პალტოს (მანტოს) ტარება.

7. ამ მუხლის პირველი, მე-2, მე-3 და 3<sup>1</sup> პუნქტებით განსაზღვრული ყოველდღიური სამხედრო ფორმა სამხედრო მოსამსახურემ შეიძლება ატაროს პიჯაკის/კიტელის გარეშე, მოკლესახელოებიანი ან გრძელსახელოებიანი პერანგით, რომლებზეც დაიტანება სამხედრო წოდების შესაბამისი ატრიბუტიკა და ფურნიტურა. გრძელსახელოებიან პერანგზე სამხედრო მოსამსახურემ უნდა ატაროს ჰალსტუხი.

8. სამხედრო ფორმაზე სამხედრო მოსამსახურემ შეიძლება ატაროს:

ა) ამ მუხლის პირველი პუნქტით განსაზღვრულ შემთხვევაში – მწვანე ფერის პულოვერი, რომელზეც დაიტანება სამხედრო წოდების შესაბამისი ატრიბუტიკა და ფურნიტურა;

ბ) ამ მუხლის მე-2 პუნქტით განსაზღვრულ შემთხვევაში – ლურჯი ფერის პულოვერი, რომელზეც დაიტანება სამხედრო წოდების შესაბამისი ატრიბუტიკა და ფურნიტურა;

გ) ამ მუხლის მე-3 პუნქტით განსაზღვრულ შემთხვევაში – შავი ფერის პულოვერი, რომელზეც დაიტანება სამხედრო წოდების შესაბამისი ატრიბუტიკა და ფურნიტურა;

დ) ამ მუხლის 3<sup>1</sup> პუნქტით განსაზღვრულ შემთხვევაში მუქი ნაცრისფერი პულოვერი, რომელზეც დაიტანება სამხედრო წოდების შესაბამისი ატრიბუტიკა და ფურნიტურა.

9. ამ მუხლის მე-8 პუნქტით განსაზღვრულ შემთხვევაში პიჯაკის/კიტელის ჩაცმა დაუშვებელია, ამასთან პულოვერის ქვეშ სამხედრო მოსამსახურემ უნდა ატაროს მოკლესახელოებიანი ან გრძელსახელოებიანი პერანგი და ჰალსტუხი.

*საქართველოს თავდაცვის მინისტრის 2021 წლის 20 დეკემბრის ბრძანება №97 - ვებგვერდი, 21.12.2021წ.*

## მუხლი 7

1. საველე სამხედრო ფორმის შემადგენლობაში შედის (სურათი №7): კომუფლირებული ქურთუკი, ხაკისფერი/მწვანე პულოვერი (დახურული ყელით), კომუფლირებული შარვალი, პიჯაკი, ქუდი (კეპი, დამკვირვებელ-მაკონტროლებლის და ინსტრუქტორის კეპი, პანამა, ბერეტი), მწვანე/კომუფლირებული მაისური, მუქი მწვანე/შავი/ხაკისფერი შარვლის ქამარი, მაღალყელიანი ფეხსაცმელი, მუქი მწვანე/შავი/თეთრი ფერის წინდა, წოდების შესაბამისი ატრიბუტიკა და ფურნიტურა.



სურათი №7

2. (ამოღებულია - 17.02.2023, №13).

3. საველე სამხედრო ფორმის ტარებისას, კლიმატური პირობების გათვალისწინებით და ხელმძღვანელთან შეთანხმებით, სამხედრო მოსამსახურეს შეუძლია ატაროს:

ა) პულოვერი (დახურული ყელით);

ბ) დათბილული ქუდი;

გ) მუქი მწვანე/შავი/ხაკისფერი ხელთათმანი;

დ) მწვანე კაშნი;

ე) საწვიმარი ლაბადა.

4. საველე სამხედრო ფორმის ტარებისას, ტაქტიკური მაისურის ტარება ნებადართულია ქვედანაყოფის ხელმძღვანელის გადაწყვეტილების შემთხვევაში.+

5. სწავლებების/წვრთნების და შეფასების პერიოდში, დამკვირვებელ-მაკონტროლებელს და ინსტრუქტორს საველე სამხედრო ფორმის ტარებისას შესაბამისი ქვედანაყოფის ხელმძღვანელის გადაწყვეტილებით შეიძლება ეხუროს შავი ფერის დამკვირვებელ-მაკონტროლებლის და ინსტრუქტორის კეპი ან დათბილული ქუდი და მარცხენა მკლავზე ეკეთოს მწვანე ფერის, ფოსფორის შემცველი სამკლავური, რომელზეც დატანილი უნდა იყოს დამკვირვებელ-მაკონტროლებლის და ინსტრუქტორის განმასხვავებელი ნიშანი („OCT“ (Observer, Coach, Trainer – დამკვირვებელი, მაკონტროლებელი, ინსტრუქტორი)).

*საქართველოს თავდაცვის მინისტრის 2018 წლის 9 თებერვლის ბრძანება №7 - ვებგვერდი, 12.02.2018წ.*

*საქართველოს თავდაცვის მინისტრის 2018 წლის 29 ოქტომბრის ბრძანება №83 - ვებგვერდი, 29.10.2018წ.*

*საქართველოს თავდაცვის მინისტრის 2023 წლის 17 თებერვლის ბრძანება №13 - ვებგვერდი, 20.02.2023წ.*

## **მუხლი 8**

1. სპორტული ფორმის შემადგენლობაში შედის: შავი/ლურჯი ფერის სპორტული გრძელსახელოებიანი ქურთუკი და შარვალი, მწვანე ფერის ან ნაცრისფერი მოკლესახელოებიანი მაისური, შავი ან ლურჯი ფერის სპორტული შარვალი – შორტი, თეთრი ან შავი ფერის წინდა, სპორტული ფეხსაცმელი. ცივი ამინდის გათვალისწინებით შესაძლებელია ვარჯიშის დროს შავი, მუქი მწვანე ან ყავისფერი დათბილული ქუდისა და იმავე ფერის ხელთათმანების გამოყენება.

## **მუხლი 8<sup>1</sup>**

1. სამინისტროს სისტემის სამხედრო მოსამსახურეს, ქვედანაყოფის ხელმძღვანელის (მეთაური, სარდალი, უფროსი, რექტორი, დირექტორი) თანხმობით, უფლება აქვს ატაროს სამხედრო ფორმის მუქი მწვანე ფერის თბილი ქურთუკი, შესაბამისი განმასხვავებელი ნიშნებისა და სხვა ატრიბუტიკის განლაგების წესის დაცვით.

2. ამ მუხლის პირველი პუნქტით განსაზღვრული მუქი მწვანე ფერის თბილი ქურთუკის ტარება დასაშვებია ყოველდღიური და საველე სამხედრო ფორმის ტანსაცმელზე.

*საქართველოს თავდაცვის მინისტრის 2023 წლის 17 თებერვლის ბრძანება №13 - ვებგვერდი, 20.02.2023წ.*

## **თავი III**

### **სამხედრო ფორმის ტარებისას გასათვალისწინებელი მოთხოვნები**

## **მუხლი 9**

1. სააღლუმე სამხედრო ფორმას სამხედრო მოსამსახურე ატარებს:

ა) სახელმწიფო ცერემონიებსა და რიტუალებში, კულტურულ ღონისძიებებში, სადღესასწაულო და ღირსშესანიშნავ დღეებში, ასევე კონფერენციებსა და ოფიციალურ მიღებებში მონაწილეობისას;

ბ) სამხედრო აღლუმში მონაწილეობისას, ორდენებითა და მედლებით დაჯილდოებისას, სამხედრო ფიცის მიღებისას, სამხედრო სარიტუალო სამსახურის შემადგენლობაში დანიშვნისას, სამხედრო ნაწილებისათვის ჯილდოების და დროშების გადაცემისას, ძეგლებისა და საფლავების გვირგვინით შემკობისას.

2. ამ მუხლის პირველი პუნქტით გათვალისწინებული სააღლუმე სამხედრო ფორმის ტარების წესს სხვა ვითარებაში განსაზღვრავს:

ა) საქართველოს თავდაცვის ძალების მეთაური – სამინისტროს თავდაცვის ძალებში შემავალ ქვედანაყოფებში;

ბ) თავდაცვის ძალების მეთაურის მოადგილე – გენერალური შტაბის უფროსი, სარდალი, ეროვნული გვარდიის უფროსი, სპეციალური ოპერაციების ძალების მეთაური, სამხედრო პოლიციის დეპარტამენტის უფროსი და სამხედრო დაზვერვის დეპარტამენტის უფროსი – დაქვემდებარებულ ქვედანაყოფებში;

გ) საჯარო სამართლის იურიდიული პირის ხელმძღვანელი – დაქვემდებარებულ ქვედანაყოფებში.

*საქართველოს თავდაცვის მინისტრის 2018 წლის 9 თებერვლის ბრძანება №7 - ვებგვერდი, 12.02.2018წ.*

*საქართველოს თავდაცვის მინისტრის 2018 წლის 29 ოქტომბრის ბრძანება №83 - ვებგვერდი, 29.10.2018წ.*

*საქართველოს თავდაცვის მინისტრის 2018 წლის 12 დეკემბრის ბრძანება №108 - ვებგვერდი, 13.12.2018წ.*

*საქართველოს თავდაცვის მინისტრის 2021 წლის 15 დეკემბრის ბრძანება №89 - ვებგვერდი, 16.12.2021წ.*

*საქართველოს თავდაცვის მინისტრის 2021 წლის 20 დეკემბრის ბრძანება №97 - ვებგვერდი, 21.12.2021წ.*

## **მუხლი 10**

1. ყოველდღიურ და საველე სამხედრო ფორმას სამხედრო მოსამსახურე ატარებს ყოველდღიური სამსახურებრივი მოვალეობის შესრულებისას.

2. ქვედანაყოფის დისლოკაციის ადგილზე ყოველდღიური ან საველე სამხედრო ფორმის ტარების საკითხს წყვეტს:

ა) საქართველოს თავდაცვის ძალების მეთაური – სამინისტროს თავდაცვის ძალებში შემავალ ქვედანაყოფებში;

ბ) თავდაცვის ძალების მეთაურის მოადგილე – გენერალური შტაბის უფროსი, სარდალი, ეროვნული გვარდიის უფროსი, სპეციალური ოპერაციების ძალების მეთაური, სამხედრო პოლიციის დეპარტამენტის უფროსი და სამხედრო დაზვერვის დეპარტამენტის უფროსი – დაქვემდებარებულ ქვედანაყოფებში;

გ) საჯარო სამართლის იურიდიული პირის ხელმძღვანელი – დაქვემდებარებულ ქვედანაყოფებში.

*საქართველოს თავდაცვის მინისტრის 2018 წლის 9 თებერვლის ბრძანება №7 - ვებგვერდი, 12.02.2018წ.*

*საქართველოს თავდაცვის მინისტრის 2018 წლის 29 ოქტომბრის ბრძანება №83 - ვებგვერდი, 29.10.2018წ.*

*საქართველოს თავდაცვის მინისტრის 2018 წლის 12 დეკემბრის ბრძანება №108 - ვებგვერდი, 13.12.2018წ.*

*საქართველოს თავდაცვის მინისტრის 2021 წლის 20 დეკემბრის ბრძანება №97 - ვებგვერდი, 21.12.2021წ.*

## **მუხლი 11**

1. სპორტულ ფორმას სამხედრო მოსამსახურე ატარებს ფიზიკური მომზადებისა და ფიზიკური ნორმატივების ჩაბარების დროს.

2. სპორტული ფორმა სამხედრო მოსამსახურემ შეიძლება ატაროს ქვედანაყოფში ყოფნისას, დასვენების დროს.

## **მუხლი 12**

სამხედრო ფორმის ტარებისას სავალდებულოა:

- ა) სამხედრო მოსამსახურეს ეცვას მხოლოდ მისი ზომის, კარგად მორგებული სამხედრო ფორმა, სუფთა და დაუთოებული;
- ბ) სამხედრო ფორმა და ფეხსაცმელი არ იყოს გახეული, გარღვეული ან/და დასვრილი;
- გ) სამოსელზე ყველა ღილი იყოს შეკრული (გარდა პერანგის საყელოს ბოლო ღილისა);
- დ) ჰალსტუხი იყოს პერანგის საყელოზე ბოლომდე მიბჯენით შეკრული;
- ე) კომუფლირებული საველე ქურთუკის შესაკრავი იყოს ბოლომდე შეკრული;
- ვ) კომუფლირებული საველე ქურთუკი იყოს ქამრის ზემოდან გადმოტანილი;
- ზ) წინაფრიანი ქუდი, კეპი, მუზარადი, პილოტურა და პანამა სამხედრო მოსამსახურემ ატაროს პირდაპირ და ჰორიზონტალურ მდგომარეობაში 2 (ორი) სანტიმეტრით წარბებს ზემოთ, ხოლო ბერეტი ეხუროს მარჯვენა მხარეს მცირე დახრილობით. წოდების განმასხვავებელი ნიშანი უნდა უსწორდებოდეს მარცხენა თვალს;
- თ) სამხედრო მოსამსახურეს ეცვას, კარგად მორგებული, სამხედრო ფორმის შესაბამისი, გაწმენდილი და თასმებშეკრული ფეხსაცმელი;
- ი) სამხედრო მოსამსახურეს მაღალყელიანი ფეხსაცმლის თასმები ჰქონდეს ბოლომდე შეკრული, ხოლო საველე ფორმის შარვლის ბოლოები შეკრული ჰქონდეს დამჭერი საშუალებებით (ან რეზინით) ისე, რომ შარვლის მოკეცილი ბოლოები მოქცეული იყოს ფეხსაცმლის ყელსა და თასმის მე-3 დასამაგრებელ რგოლებს შორის, ხოლო თასმების ბოლოები მოქცეული უნდა იყოს შარვლის შიგნით;
- კ) სამხედრო ფორმაზე განლაგებული უნდა იყოს განმასხვავებელი ნიშნები და სხვა ატრიბუტიკა.

### **მუხლი 13**

ხელმძღვანელის თანხმობით დასაშვებია:

- ა) საველე სამხედრო ფორმის პიჯაკზე სახელოების აკეცვა იდაყვის დონემდე;
- ბ) საველე სამხედრო ფორმით, ქუდისა და პიჯაკის გარეშე, სამხედრო მოსამსახურეთათვის ფიზიკური მომზადების ჩატარება;
- გ) საველე მეცადინეობების დროს საველე სამხედრო ფორმის შარვლის ბოლოების გახსნა.

### **მუხლი 14**

სამხედრო ფორმის ტარებისას აკრძალულია:

- ა) პიჯაკისა ან/და პერანგის საყელოების წამოწევა;
- ბ) ჰალსტუხის მოშვება;
- გ) ქუდის შემობრუნება, ასევე ქუდის მოხდა გარდა იმ შემთხვევისა, როცა სამხედრო მოსამსახურე იმყოფება შენობაში ან ტრანსპორტში;
- დ) შარვლის ტოტების აკეცვა;
- ე) პიჯაკის სახელოში ხელის მტევნის დამალვა;
- ვ) მაისურის გარეშე პერანგის ჩაცმა;

ზ) მაღალეკლიან ფეხსაცმელზე შარვლის ტოტების ჩამოშვება, გარდა მე-13 მუხლის „გ“ ქვეპუნქტით განსაზღვრული შემთხვევისა;

თ) სამხედრო ფორმის გადაკეთება, რაც იწვევს მისი პირვანდელი იერსახის შეცვლას;

ი) სხვა რაიმე სამოსელის ჩაცმა, გარდა მე-4 მუხლით განსაზღვრული სამხედრო ფორმის და სანივთე ქონებით უზრუნველყოფის ნორმებით გადაცემული სანივთე ქონებისა.

### **მუხლი 15**

1. სამხედრო ფორმაზე წარწერები დაიტანება ქართულ ენაზე, ხოლო სამხედრო მოსამსახურის საზღვარგარეთ მივლინების დროს ინგლისურ ენაზე.

2. საველე სამხედრო ფორმაზე სამხედრო მოსამსახურის გვარი და წარწერა „თავდაცვის ძალები“ იქარგება შავი ძაფით.

*საქართველოს თავდაცვის მინისტრის 2018 წლის 9 თებერვლის ბრძანება №7 - ვებგვერდი, 12.02.2018წ.*

*საქართველოს თავდაცვის მინისტრის 2018 წლის 12 დეკემბრის ბრძანება №108 - ვებგვერდი, 13.12.2018წ.*

### **მუხლი 16**

1. სამხედრო ფორმაზე დატანილი სახელმწიფო დროშა უნდა იყოს ორიგინალი სახელმწიფო დროშის ფერებში.

2. საველე სწავლების დროს, საველე სამხედრო ფორმაზე დაიტანება კომუფლირებული ფერის ქსოვილისაგან დამზადებული სახელმწიფო დროშა.

3. ტაქტიკურ მაისურზე დაიტანება მხოლოდ კომუფლირებული ფერის ქსოვილისაგან დამზადებული სახელმწიფო დროშა.

### **მუხლი 17**

სააღლუმე და ყოველდღიური სამხედრო ფორმის მოკლე პალტო (მანტო), ასევე საველე სამხედრო ფორმის კომუფლირებული ქურთუკი სამხედრო მოსამსახურემ შეიძლება ატაროს მხოლოდ შესაბამისი კლიმატური პირობების გათვალისწინებით, ქვედანაყოფის უშუალო ხელმძღვანელის თანხმობით.

### **მუხლი 18**

განმასხვავებელი ნიშნებისა და სხვა ატრიბუტიკის განლაგების წესი განისაზღვრება დანართი №1-ის შესაბამისად.

განმასხვავებელი ნიშნებისა და სხვა ატრიბუტიკის განლაგების წესი

პლანშეტი №1

„პიჯაკზე“ განმასხვავებელი ნიშნებისა და სხვა ატრიბუტიკის განლაგების წესი

1. ნიშნები – ოფიცერთა შემადგენლობის სამხედრო ფორმის პიჯაკი:

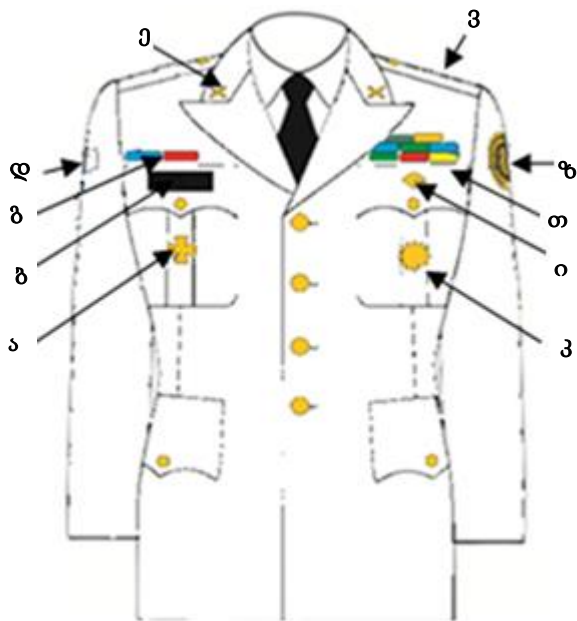

მამაკადის პიჯაკი

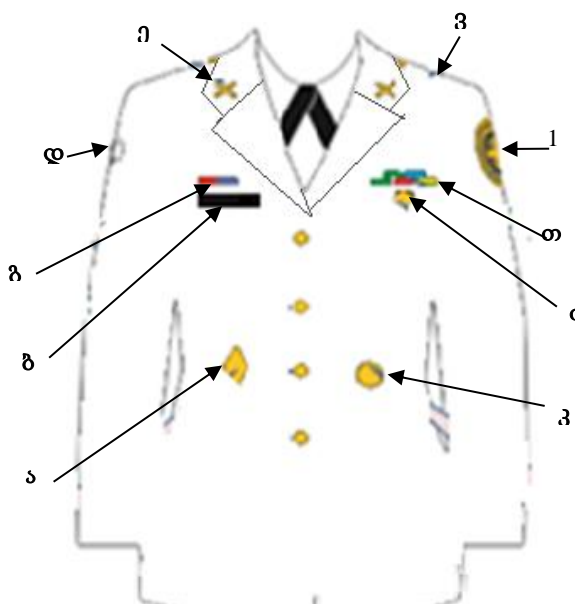

ქალის პიჯაკი



2. ნიმუში – სერჟანტთა შემადგენლობის სამხედრო ფორმის პიჯაკი:

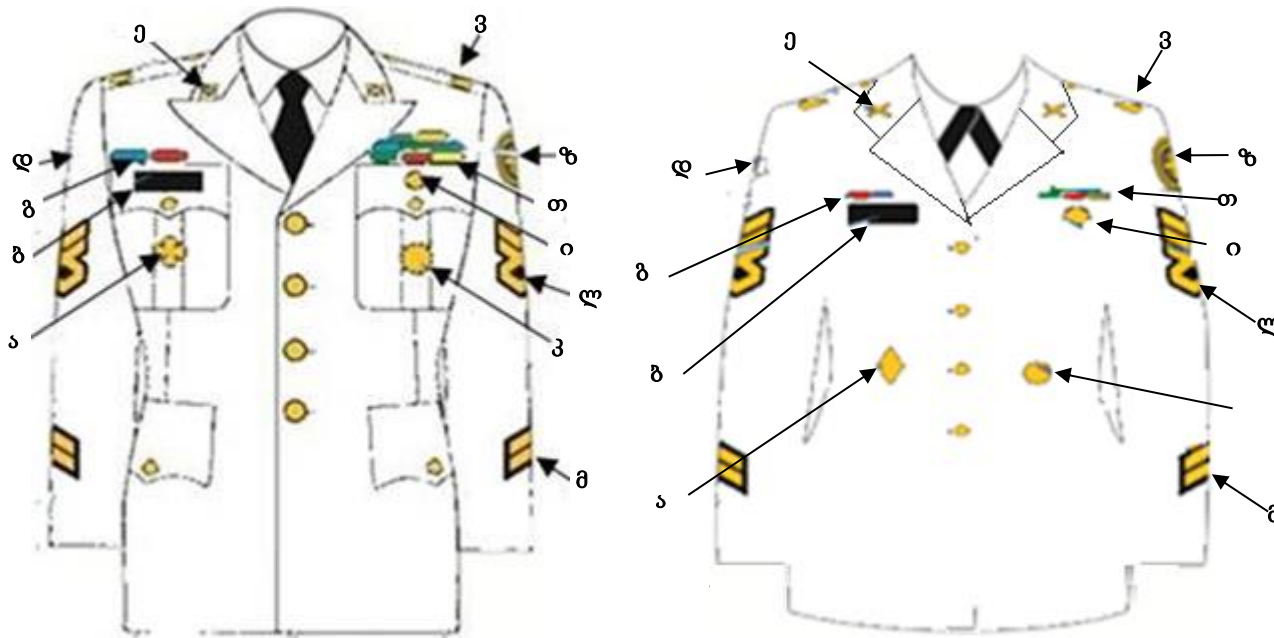

3. ნიმუში – რიგითთა და კაპრალთა შემადგენლობის სამხედრო ფორმის პიჯაკი:

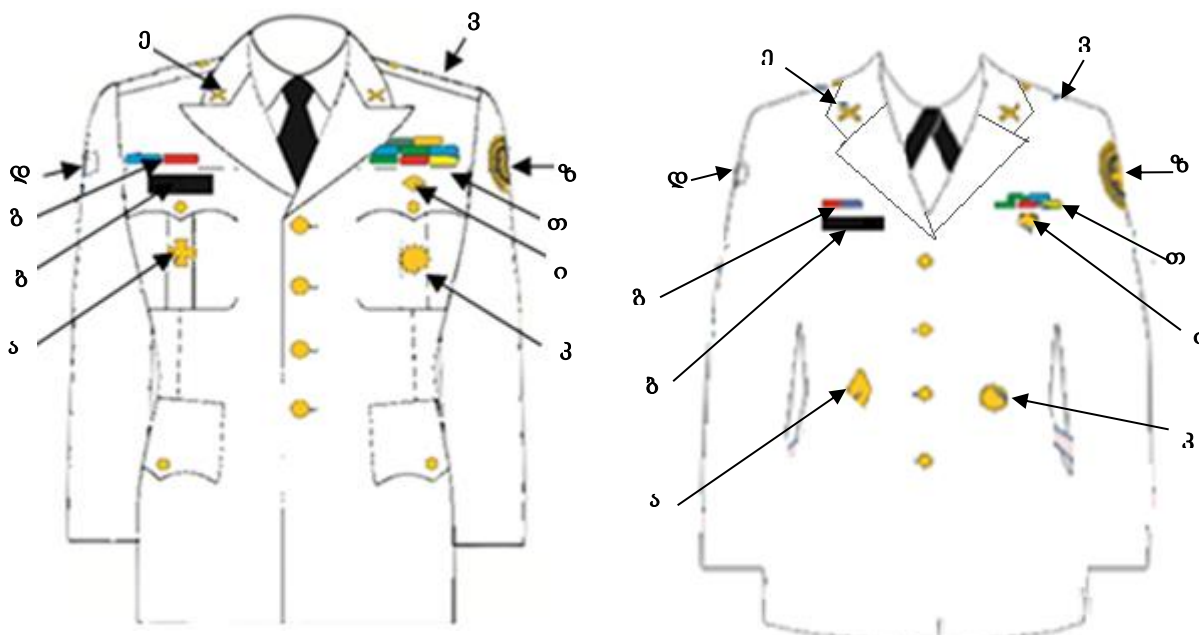

მამაკაცის პიჯაკი

ქალის პიჯაკი

2. აღწერილობა:

ა) საქართველოში მიღებული სამკერდე ნიშანი მაგრდება:

ა.ა) მამაკაცის პიჯაკის მარჯვენა მხარეს, ზედა ჯიბის თავზე, ჯიბის სარქველიდან 5 სმ-ის დაშორებით;

ა.ბ) ქალის პიჯაკის მარჯვენა მხარეს, მაღლიდან მესამე შესაკრავი ღილის გასწვრივ და მისგან 7-8 სმ-ის დაშორებით;

ბ) სამხედრო მოსამსახურის გვარის აღმნიშვნელი ფირფიტა (პლასტმასის ფირფიტის სიგრძე გვარის სიგრძის შესაბამისად არანაკლებ 80მმ და სიგანე 17მმ) მაგრდება:

ბ.ა) მამაკაცის პიჯაკის მარჯვენა ზედა ჯიბის სარქველის ზემოთ 5მმ-ის დაშორებით;

ბ.ბ) ქალის პიჯაკის მარჯვენა მხარეს, მხარის უკიდურესი ზედა წერტილიდან 17 სმ-ის დაშორებით;

გ) სამხედრო პროფესიული განათლების აღმნიშვნელი თამასა მაგრდება მამაკაცისა და ქალის პიჯაკის მარჯვენა მხარეს, გვარის აღმნიშვნელი ფირფიტის ზემოთ, 5 მმ-ის დაშორებით;

დ) სახელმწიფო დროშა (70X45 მმ) მაგრდება მამაკაცისა და ქალის პიჯაკის მარჯვენა მკლავზე, მხარის უკიდურესი ზედა წერტილიდან 7 სმ-ის დაშორებით;

ე) ძირითადი გვარეობის აღმნიშვნელი განმასხვავებელი ნიშანი მაგრდება პიჯაკის საყელოს ორივე ბოლოში;

ვ) სამხრეები სამხედრო წოდების აღმნიშვნელი განმასხვავებელი ნიშნით – ოფიცრების, კაპრალების და რიგითების შემადგენლობებისათვის, ხოლო სერჟანტთა შემადგენლობისთვის მცირე სახელმწიფო გერბი;

ზ) უშუალო ქვედანაყოფის აღმნიშვნელი განმასხვავებელი ნიშანი (დიამეტრი 70 მმ) მაგრდება მამაკაცისა და ქალის პიჯაკის მარცხენა მკლავზე, მხარის უკიდურესი ზედა წერტილიდან 7 სმ-ის დაშორებით;

თ) სახელმწიფო და უწყებრივი ორდენების/მედელების თამასები მაგრდება:

თ.ა) მამაკაცის პიჯაკის მარცხენა მხარეს, ზედა ჯიბის თავზე, ჯიბიდან 5 სმ-ის დაშორებით;

თ.ბ) ქალის პიჯაკის მარცხენა მხარეს, მხარის უკიდურესი ზედა წერტილიდან 15 სმ-ის დაშორებით;

ი) სპეციალური კურსის დამთავრების აღმნიშვნელი ნიშანი მაგრდება მამაკაცისა და ქალის პიჯაკის მარცხენა მხარეს, სახელმწიფო და უწყებრივი ორდენების/მედელების თამასების ქვევით, 5 სმ-ის დაშორებით;

კ) საზღვარგარეთ მიღებული სამკერდე ნიშანი მაგრდება:

კ.ა) მამაკაცის პიჯაკის მარცხენა მხარეს, სპეციალიზებული კურსის აღმნიშვნელი ნიშნის ქვევით, ჯიბის სარქველიდან 5 სმ-ის დაშორებით;

კ.ბ) ქალის პიჯაკის მარცხენა მხარეს, მაღლიდან მესამე შესაკრავი ღილის გასწვრივ და მისგან 7-8 სმ-ის დაშორებით;

ლ) სამხედრო წოდების აღმნიშვნელი განმასხვავებელი ნიშანი სერჟანტთა შემადგენლობისათვის მაგრდება მამაკაცისა და ქალის პიჯაკის მკლავებზე, მხარის კიდიდან 17 სმ-ის ქვევით;

მ) წელთა ნამსახურების აღმნიშვნელი განმასხვავებელი ნიშანი მაგრდება სერჟანტთა შემადგენლობის (ყოველ 3 ნამსახურებ წელიწადზე ერთი თამასა) პიჯაკის მკლავებზე, მაჯის კიდიდან 12 სმ-ის ზემოთ.

პლანშეტი №2

„საზღვაო გვარეობის სამხედრო ფორმის პიჯაკზე“ განმასხვავებელი ნიშნებისა და სხვა ატრიბუტიკის განლაგების წესი

1. ნიმუში – საზღვაო გვარეობის ოფიცერთა შემადგენლობის სამხედრო ფორმის პიჯაკი:



მამაკაცის პიჯაკი

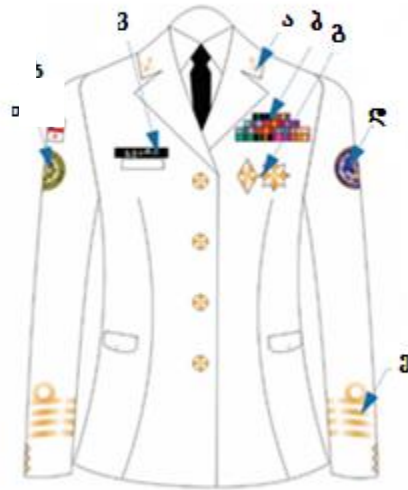

ქალის პიჯაკი

2. ნიმუში – საზღვაო გვარეობის რიგითა, კაპრალთა და მიჩმანთა შემადგენლობის სამხედრო ფორმის პიჯაკი:



მამაკაცის პიჯაკი

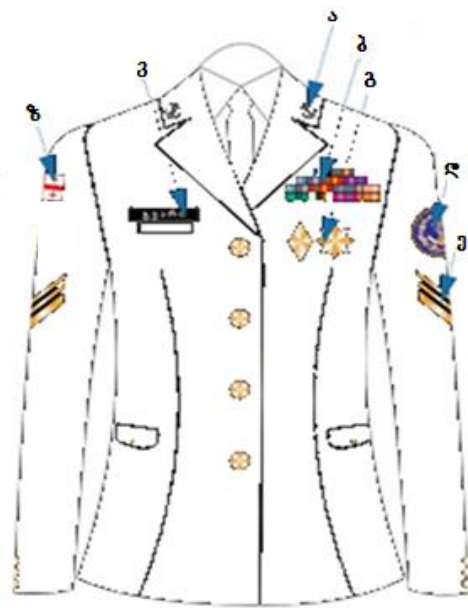

ქალის პიჯაკი

## 2. აღწერილობა:

ა) ღილაკილი მაგრდება პიჯაკის საყელოს ორივე ბოლოში;

ბ) სახელმწიფო და უწყებრივი ორდენების/მედელების თამასები მაგრდება მამაკაცისა და ქალის პიჯაკის ზედა მარცხენა მხარეს, მხარის უკიდურესი ზედა წერტილიდან 15 სმ-ის დაშორებით;

გ) საქართველოში და საზღვარგარეთ მიღებული სამხედრო განათლების აღმნიშვნელი ნიშანი ან სპეციალური კურსის დამთავრების აღმნიშვნელი ნიშანი მაგრდება მამაკაცისა და ქალის პიჯაკის ზედა მარცხენა მხარეს, სახელმწიფო და უწყებრივი ორდენების/მედელების თამასების ქვევით, 5 სმ-ის დაშორებით;

დ) უშუალო ქვედანაყოფის აღმნიშვნელი განმასხვავებელი ნიშანი (დიამეტრი 70 მმ) მაგრდება მარცხენა მკლავზე, მხარის უკიდურესი ზედა წერტილიდან 7 სმ-ის დაშორებით;

ე) სამხედრო მოსამსახურის წოდების აღმნიშვნელი ნიშანი მაგრდება მკლავებზე, მხარის უკიდურესი ზედა წერტილიდან 17 სმ-ის დაშორებით;

ვ) სამხედრო მოსამსახურის გვარი (პლასტმასის ფირფიტის სიგრძე გვარის სიგრძის შესაბამისად არანაკლებ 80მმ და სიგანე 17 მმ) მაგრდება პიჯაკის ზედა მარჯვენა მხარეს, მხარის უკიდურესი ზედა წერტილიდან 15 სმ-ის დაშორებით;

ზ) სახელმწიფო დროშა (70X45 მმ) მაგრდება მარჯვენა მკლავზე, მხარის უკიდურესი ზედა წერტილიდან 7 სმ-ის დაშორებით.

## პლანშეტი №2<sup>1</sup>

„იუნკერის ყოველდღიურ/სააღლუმე სამხედრო ფორმის კიტელის“ განმასხვავებელი ნიშნები, მათი განლაგების წესი და სხვა ატრიბუტიკა

### 1. ნიმუში:

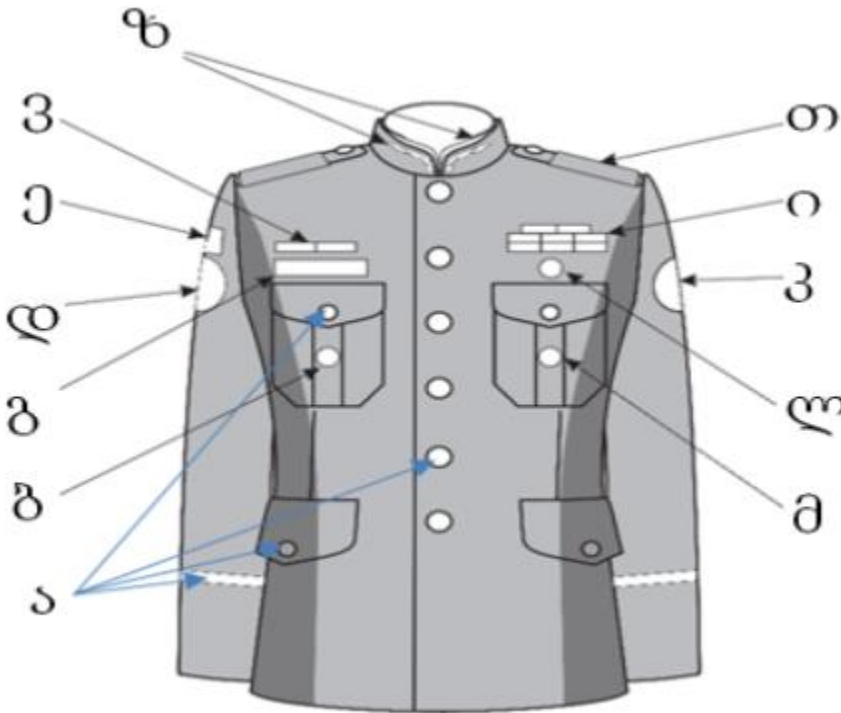

### აღწერილობა:

- ა) სახელოს ზოლები და ღილები – იქარგება ოქროსფერი ძაფით;
- ბ) საქართველოში მიღებული სამკერდე ნიშანი მაგრდება პიჯაკის მარჯვენა მხარეს, ზედა ჯიბის თავზე, ჯიბის სარქველიდან 5 სმ-ის დაშორებით;
- გ) იუნკერის გვარის აღმნიშვნელი ფირფიტა (პლასტმასის ფირფიტის სიგრძე გვარის სიგრძის შესაბამისად არანაკლებ 80მმ და სიგანე 17მმ) მაგრდება პიჯაკის მარჯვენა ზედა ჯიბის სარქველის ზემოთ 5მმ-ის დაშორებით;
- დ) ზემდგომი ქვედანაყოფის აღმნიშვნელი განმასხვავებელი ნიშანი (დიამეტრი 70 მმ) მაგრდება პიჯაკის მარჯვენა მკლავზე, მხარის უკიდურესი ზედა წერტილიდან 14 სმ-ის დაშორებით;
- ე) სახელმწიფო დროშა (70X45 მმ) მაგრდება პიჯაკის მარჯვენა მკლავზე, მხარის უკიდურესი ზედა წერტილიდან 7 სმ-ის დაშორებით;
- ვ) სამხედრო პროფესიული განათლების აღმნიშვნელი თამასა მაგრდება პიჯაკის მარჯვენა მხარეს, გვარის აღმნიშვნელი ფირფიტის ზემოთ, 5 მმ-ის დაშორებით;
- ზ) საყელოს ნაქარგობა – იქარგება ოქროსფერი ძაფით;

- თ) წამოსაცმელი სამხრები მუქი ნაცრისფერი – ოქროსფერში მოქარგული, იუნკერის კურსის აღმნიშვნელი განმასხვავებელი ნიშნით მაგრდება ორივე მხარზე;
  - ი) სახელმწიფო და უწყებრივი ორდენების/მედლების თამასები მაგრდება პიჯაკის მარცხენა მხარეს, ზედა ჯიბის თავზე, ჯიბიდან 5 მმ-ის დაშორებით;
  - კ) უშუალო ქვედანაყოფის აღმნიშვნელი განმასხვავებელი ნიშანი (დიამეტრი 70 მმ) მაგრდება პიჯაკის მარცხენა მკლავზე, მხარის უკიდურესი ზედა წერტილიდან 7 სმ-ის დაშორებით;
  - ლ) სპეციალური კურსის დამთავრების აღმნიშვნელი ნიშანი მაგრდება პიჯაკის მარცხენა მხარეს, სახელმწიფო და უწყებრივი ორდენების/მედლების თამასების ქვევით, 5 სმ-ის დაშორებით;
  - მ) საზღვარგარეთ მიღებული სამკერდე ნიშანი მაგრდება პიჯაკის მარცხენა მხარეს, სპეციალიზებული კურსის აღმნიშვნელი ნიშნის ქვევით, ჯიბის სარქველიდან 5 სმ-ის დაშორებით.
- საქართველოს თავდაცვის მინისტრის 2021 წლის 20 დეკემბრის ბრძანება №97 - ვებგვერდი, 21.12.2021წ.*

### პლანშეტი №3

„პერანგზე“ განმასხვავებელი ნიშნებისა და სხვა ატრიბუტიკის

განლაგების წესი

#### 1. ნიშნები:

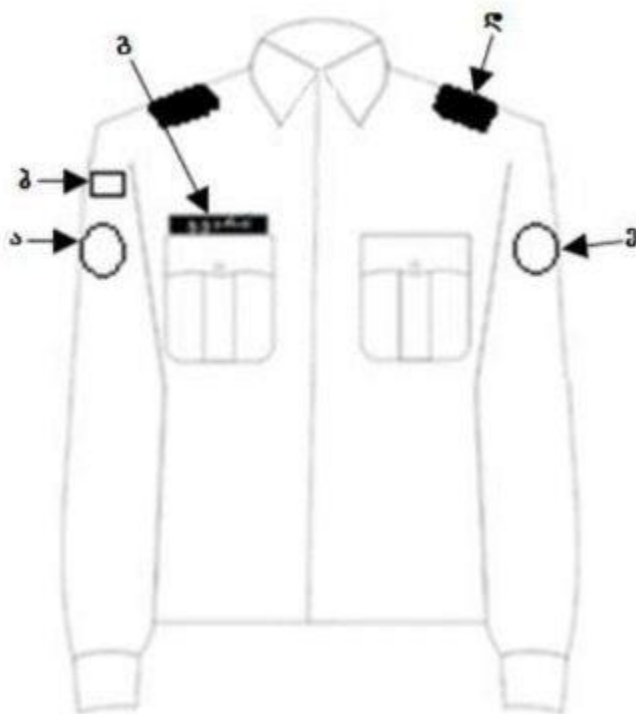

პერანგი



## 2. აღწერილობა:

ა) ზემდგომი ქვედანაყოფის აღმნიშვნელი განმასხვავებელი ნიშანი (დიამეტრი 70 მმ) მაგრდება პერანგის მარჯვენა მკლავზე, მხარის უკიდურესი ზედა წერტილიდან 14 სმ-ის დაშორებით;

ბ) სახელმწიფო დროშა (70X45 მმ) მაგრდება მარჯვენა მკლავზე, მხარის უკიდურესი ზედა წერტილიდან 7 სმ-ის დაშორებით;

გ) სამხედრო მოსამსახურის გვარის აღმნიშვნელი ფირფიტა (პლასტმასის ფირფიტის სიგრძე გვარის სიგრძის შესაბამისად არანაკლებ 80მმ და სიგანე 17 მმ) მაგრდება პერანგის მარჯვენა ზედა მხარეს, მხარის უკიდურესი ზედა წერტილიდან 17 სმ-ის დაშორებით, ხოლო თუ პერანგს აქვს ჯიბე, ჯიბის სარქველიდან 5მმ-ით ზევით;

დ) სამხედრო მოსამსახურის წოდების აღმნიშვნელი სამხრეები მაგრდება ორივე მხარზე;

ე) უშუალო ქვედანაყოფის აღმნიშვნელი განმასხვავებელი ნიშანი (დიამეტრი 70 მმ) მაგრდება მარცხენა მკლავზე, მხარის უკიდურესი ზედა წერტილიდან 7 სმ-ის დაშორებით.

**შენიშვნა:** განმასხვავებელი ნიშნები და სხვა ატრიბუტიკა იმავე წესით დაიტანება მოკლემკლავიან პერანგზე.

*საქართველოს თავდაცვის მინისტრის 2018 წლის 9 თებერვლის ბრძანება №7 - ვებგვერდი, 12.02.2018წ.*

### პლანშეტი №4

„პულოვერზე“ განმასხვავებელი ნიშნებისა და სხვა ატრიბუტიკის განლაგების წესი

#### 1. ნიმუში:

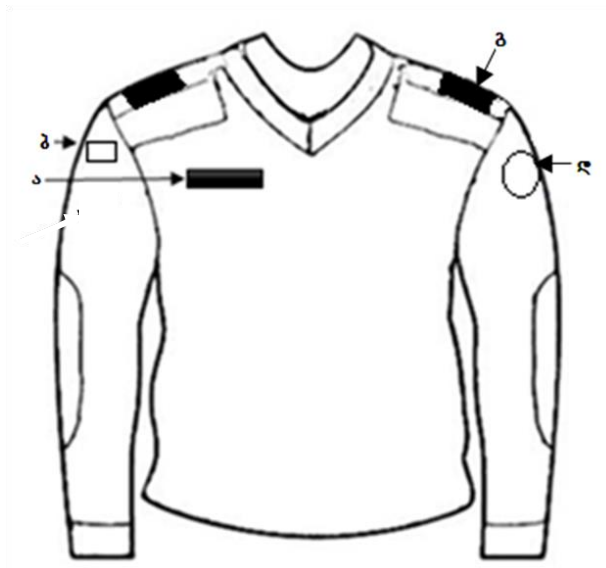

## პულოვერი

### 2. აღწერილობა:

ა) სამხედრო მოსამსახურის გვარის აღმნიშვნელი ფირფიტა (პლასტმასის ფირფიტის სიგრძე გვარის სიგრძის შესაბამისად არანაკლებ 80მმ და სიგანე 17 მმ) მაგრდება პულოვერის მარჯვენა ზედა მხარეს, მხარის უკიდურესი ზედა წერტილიდან 17 სმ-ის დაშორებით;

ბ) სახელმწიფო დროშა (70X45 მმ) მაგრდება მარჯვენა მკლავზე, მხარის უკიდურესი ზედა წერტილიდან 7 სმ-ის დაშორებით;

გ) სამხედრო მოსამსახურის წოდების აღმნიშვნელი სამხრები მაგრდება ორივე მხარზე;

დ) უშუალო ქვედანაყოფის აღმნიშვნელი განმასხვავებელი ნიშანი (დიამეტრი 70 მმ) მაგრდება მარცხენა მკლავზე, მხარის უკიდურესი ზედა წერტილიდან 7 სმ-ის დაშორებით.

### პლანშეტი №5

„კომუფლირებულ პიჯაკზე და შარვალზე“ განმასხვავებელი ნიშნებისა და სხვა ატრიბუტიკის განლაგების წესი

### 1. ნიმუში:

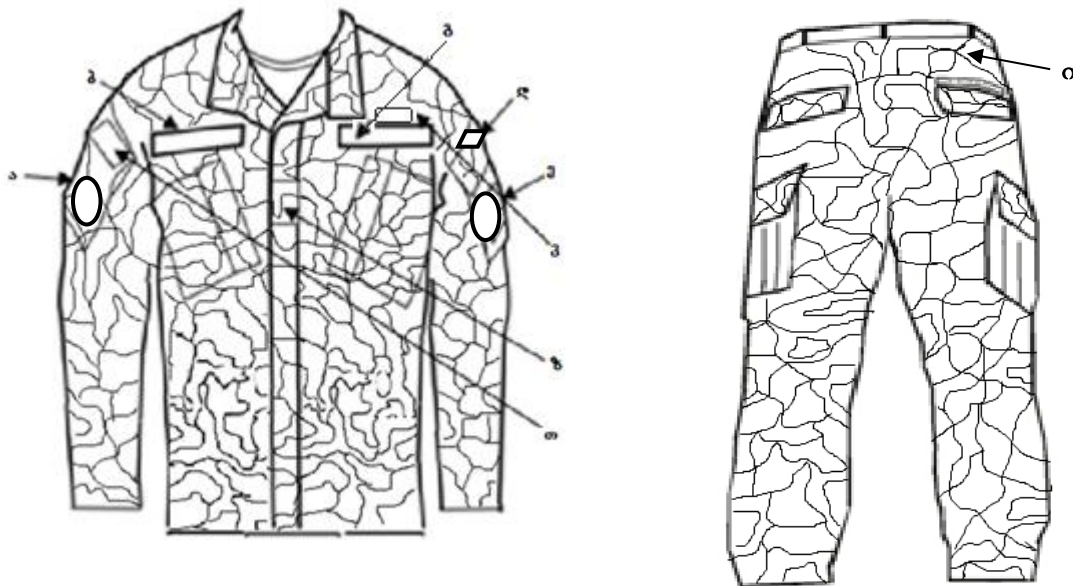

კომუფლირებული პიჯაკი და შარვალი



## 2. აღწერილობა:

- ა) ზემდგომი ქვედანაყოფის აღმნიშვნელი განმასხვავებელი ნიშანი (დიამეტრი 70 მმ) მაგრდება კომუფლირებული პიჯაკის მარჯვენა მკლავზე, მხარის უკიდურესი ზედა წერტილიდან 14 სმ-ის დაშორებით;
- ბ) სამხედრო მოსამსახურის გვარის აღმნიშვნელი წარწერა (სიგრძე არანაკლებ 135მმ და სიგანე 20 მმ) მაგრდება კომუფლირებული პიჯაკის მარჯვენა ზედა მხარეს, მხარის უკიდურესი ზედა წერტილიდან 14 სმ-ის დაშორებით;
- გ) წარწერა „თავდაცვის ძალები“ (სიგრძე არანაკლებ 135 მმ და სიგანე 20 მმ) მაგრდება კომუფლირებული პიჯაკის მარცხენა ზედა მხარეს, მხარის უკიდურესი ზედა წერტილიდან 14 სმ-ის დაშორებით;
- დ) შესაბამისი გვარეობის აღმნიშვნელი განმასხვავებელი ნიშანი მაგრდება კომუფლირებული პიჯაკის მარცხენა მკლავის ზედა მხარეს, მხარის უკიდურესი ზედა წერტილიდან 7 სმ-ის დაშორებით;
- ე) უშუალო ქვედანაყოფის აღმნიშვნელი განმასხვავებელი ნიშანი (დიამეტრი 70 მმ) მაგრდება კომუფლირებული პიჯაკის მარცხენა მკლავზე, მხარის უკიდურესი წერტილიდან 14 სმ-ის დაშორებით;
- ვ) სპეციალური კურსის დამთავრების აღმნიშვნელი ნიშანი მაგრდება კომუფლირებული პიჯაკის მარცხენა მხარეს, წარწერა „თავდაცვის ძალების“ ზევით 5 მმ-ის დაშორებით;
- ზ) სამხედრო წოდების აღმნიშვნელი განმასხვავებელი ნიშანი მაგრდება კომუფლირებული პიჯაკის ცენტრში, საყელოდან 24 სმ-ის დაშორებით;
- თ) სახელმწიფო დროშა (70X45 მმ) მაგრდება მარჯვენა მკლავზე, ზემდგომი ქვედანაყოფის აღმნიშვნელი განმასხვავებელი ნიშნის ზემოთ 2 სმ-ის დაშორებით;
- ი) სამხედრო მოსამსახურის გვარის აღმნიშვნელი წარწერა (სიგრძე არანაკლებ 135მმ და სიგანე 20 მმ) მაგრდება კომუფლირებული შარვლის მარჯვენა უკანა ჯიბის სარქველის თავზე.

*საქართველოს თავდაცვის მინისტრის 2018 წლის 12 დეკემბრის ბრძანება №108 - ვებგვერდი, 13.12.2018წ.*

## პლანშეტი №6

„მუქი მწვანე ფერის თბილ ქურთუკზე“ განმასხვავებელი ნიშნებისა და სხვა ატრიბუტიკის განლაგების წესი

### 1. ნიშნები:



### თბილი ქურთუკი

#### 2. აღწერილობა:

ა) სამხედრო მოსამსახურის გვარის აღმნიშვნელი წარწერა (სიგრძე არანაკლებ 135მმ და სიგანე 20 მმ) მაგრდება თბილი ქურთუკის მარჯვენა ზედა მხარეს, მხარის უკიდურესი ზედა წერტილიდან 14 სმ-ის დაშორებით;

ბ) სახელმწიფო დროშა (70X45 მმ) მაგრდება თბილი ქურთუკის მარჯვენა მკლავზე, მხარის უკიდურესი ზედა წერტილიდან 7 სმ-ის დაშორებით;

გ) სამხედრო წოდების აღმნიშვნელი განმასხვავებელი ნიშანი მაგრდება თბილი ქურთუკის მარჯვენა მხარეს, სამხედრო მოსამსახურის გვარის აღმნიშვნელი წარწერის ზევით, 5 მმ-ის დაშორებით;

დ) წარწერა „თავდაცვის ძალები“ (სიგრძე არანაკლებ 135 მმ და სიგანე 20 მმ) მაგრდება კომუფლირებული პიჯაკის მარცხენა ზედა მხარეს, მხარის უკიდურესი ზედა წერტილიდან 14 სმ-ის დაშორებით;

ე) უშუალო ქვედანაყოფის აღმნიშვნელი განმასხვავებელი ნიშანი (დიამეტრი 70 მმ) მაგრდება მარცხენა მკლავზე, მხარის უკიდურესი ზედა წერტილიდან 7 სმ-ის დაშორებით.

საქართველოს თავდაცვის მინისტრის 2018 წლის 12 დეკემბრის ბრძანება №108 - ვებგვერდი, 13.12.2018წ.

საქართველოს თავდაცვის მინისტრის 2023 წლის 17 თებერვლის ბრძანება №13 - ვებგვერდი, 20.02.2023წ.

პლანშეტი №7  
„საველე კომუფლირებულ ქურთუკზე“ განმასხვავებელი ნიშნის  
განლაგების წესი

1. ნიმუში:

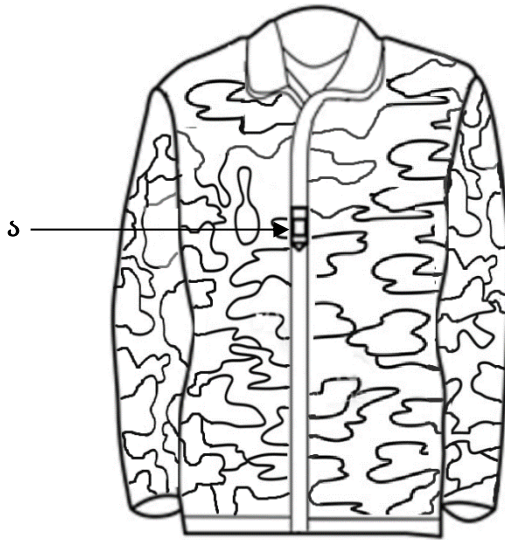

საველე კომუფლირებული ქურთუკი

2. აღწერილობა:

ა) სამხედრო წოდების აღმნიშვნელი განმასხვავებელი ნიშანი მაგრდება საველე კომუფლირებული ქურთუკის ცენტრში, საყელოდან 24 სმ-ის დაშორებით.

## პლანშეტი №8

„ტაქტიკურ მაისურზე“ განმასხვავებელი ნიშნებისა და სხვა ატრიბუტიკის განლაგების წესი

### 1. ნიმუში:

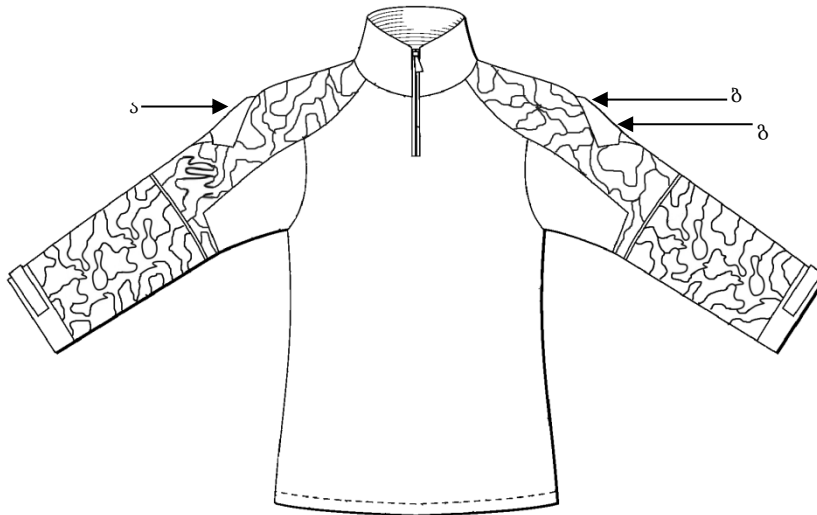

ტაქტიკური მაისური

### 2. აღწერილობა:

- ა) სახელმწიფო დროშა (70X45 მმ) მაგრდება ტაქტიკური მაისურის მარჯვენა მკლავზე, მხარის უკიდურესი ზედა წერტილიდან 7 სმ-ის დაშორებით;
- ბ) სამხედრო წოდების აღმნიშვნელი განმასხვავებელი ნიშანი მაგრდება ტაქტიკური მაისურის მარცხენა მკლავზე, მხარის უკიდურესი ზედა წერტილიდან 7 სმ-ის დაშორებით;
- გ) უშუალო ქვედანაყოფის აღმნიშვნელი განმასხვავებელი ნიშანი (დიამეტრი 70 მმ) მაგრდება ტაქტიკური მაისურის მარცხენა მკლავზე, მხარის უკიდურესი ზედა წერტილიდან 14 სმ-ის დაშორებით.

## პლანშეტი №9

„წინაფრიან ქუდზე“ კოკარდის განლაგების წესი

1. ნიმუში:

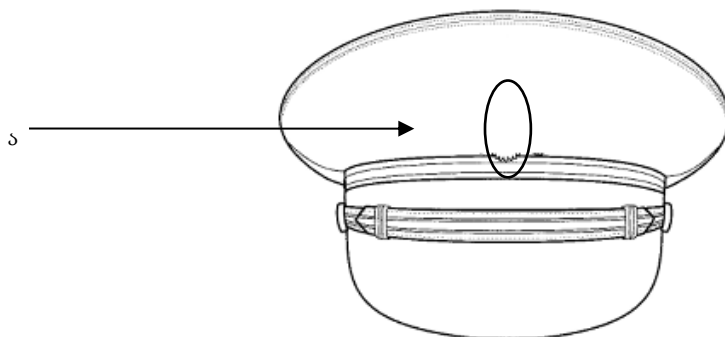

ჭინაფრიანი ქუდი

2. აღწერილობა:

ა) წინაფრიანი ქუდის ცენტრში მაგრდება კოკარდა.

პლანშეტი №10

„ბერეტზე“ განმასხვავებელი ნიშნის განლაგების წესი

1. ნიმუში:

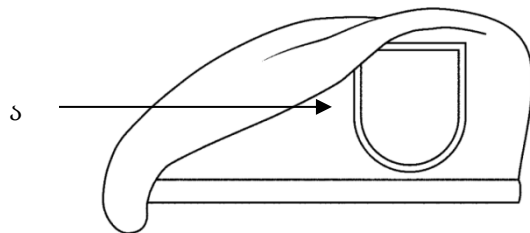

ბერეტი

2. აღწერილობა:

ა) სამხედრო წოდების აღმნიშვნელი განმასხვავებელი ნიშანი.

## პლანშეტი №11

„პილოტურაზე“ ავიაციის გვარეობის აღმნიშვნელი განმასხვავებელი ნიშნის განლაგების წესი

1. ნიმუში:

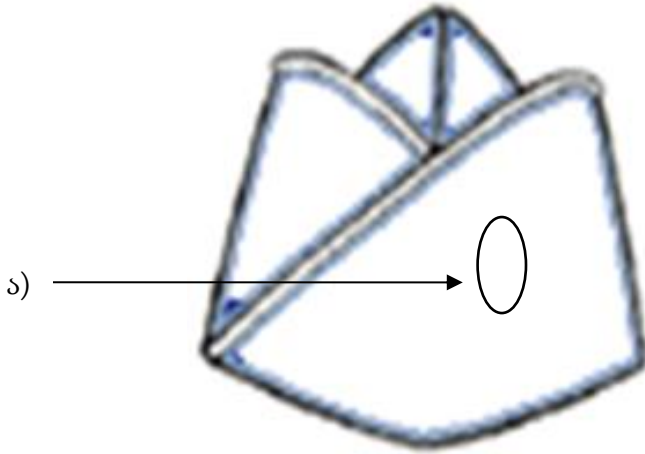

პილოტურა

2. აღწერილობა:

ა) პილოტურის ნაკეცის წინა მარცხენა მხარეს დაიტანება ავიაციის გვარეობის აღმნიშვნელი განმასხვავებელი ნიშანი.

## პლანშეტი №12

„კეპზე“ განმასხვავებელი ნიშნების განლაგების წესი

1. ნიმუში:

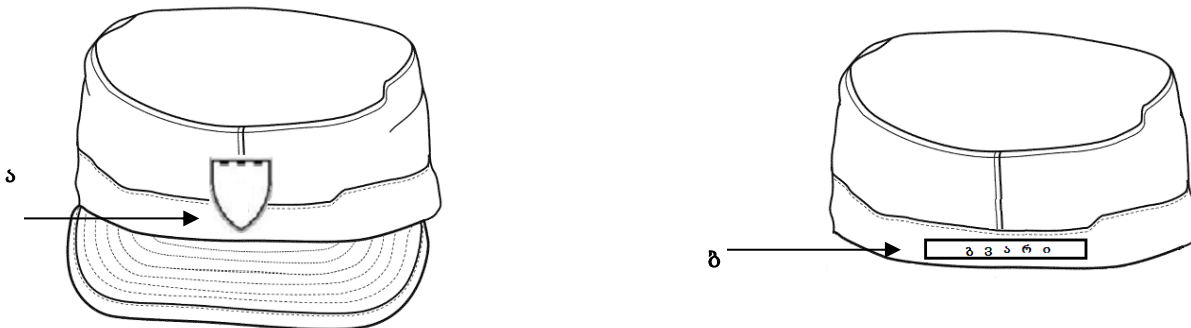

კეპი

2. აღწერილობა:

- ა) სამხედრო წოდების აღმნიშვნელი განმასხვავებელი ნიშანი მაგრდება კეპის წინა მხარეს, ცენტრში;
- ბ) სამხედრო მოსამსახურის გვარის აღმნიშვნელი წარწერა (სიგრძე არანაკლებ 135მმ და სიგანე 20 მმ) მაგრდება კეპის უკანა მხარეს ცენტრში.

**პლანშეტი №12<sup>1</sup>**

**დამკვირვებელ-მაკონტროლებლის და ინსტრუქტორის კეპზე განმასხვავებელი ნიშნის განლაგების წესი**

1. ნიმუში:



2. აღწერილობა:

- ა) დამკვირვებელ-მაკონტროლებლის და ინსტრუქტორის განმასხვავებელი ნიშანი მაგრდება დამკვირვებელ-მაკონტროლებლის და ინსტრუქტორის კეპის წინა მხარეს, ცენტრში.

*საქართველოს თავდაცვის მინისტრის 2018 წლის 29 ოქტომბრის ბრძანება №83 - ვებგვერდი, 29.10.2018წ.*

**პლანშეტი №13**

**„მუზარადზე“ განმასხვავებელი ნიშნების განლაგების წესი**

1. ნიმუში:

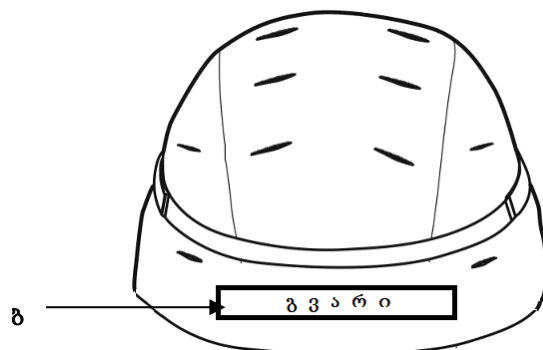
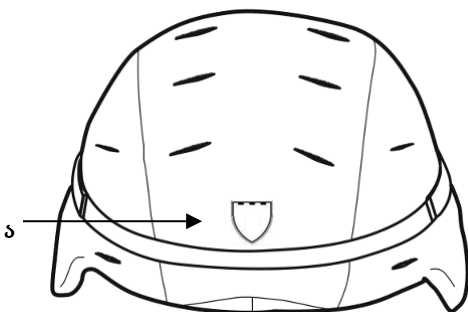

**მუზარადი**

## 2. აღწერილობა:

- ა) სამხედრო წოდების აღმნიშვნელი განმასხვავებელი ნიშანი მაგრდება მუხარადის წინა მხარეს, ცენტრში;
- ბ) სამხედრო მოსამსახურის გვარის აღმნიშვნელი წარწერა (სიგრძე არანაკლებ 135 მმ და სიგანე 20 მმ) მაგრდება მუხარადის უკანა მხარეს ცენტრში.

## პლანშეტი №14

„პანამაზე“ განმასხვავებელი ნიშნის განლაგების წესი

### 1. ნიმუში:

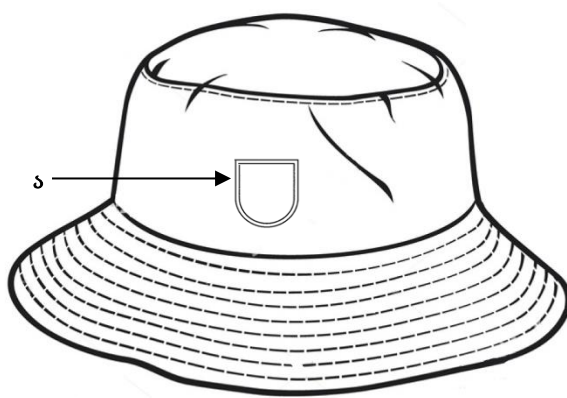

პანამა

## 2. აღწერილობა:

- ა) სამხედრო წოდების აღმნიშვნელი განმასხვავებელი ნიშანი მაგრდება პანამის წინა მხარეს, ცენტრში.

## პლანშეტი №15



„სატანკო გვარეობის კომბინიზონზე“ განმასხვავებელი ნიშნებისა და სხვა ატრიბუტიკის განლაგების წესი

1. ნიმუში:

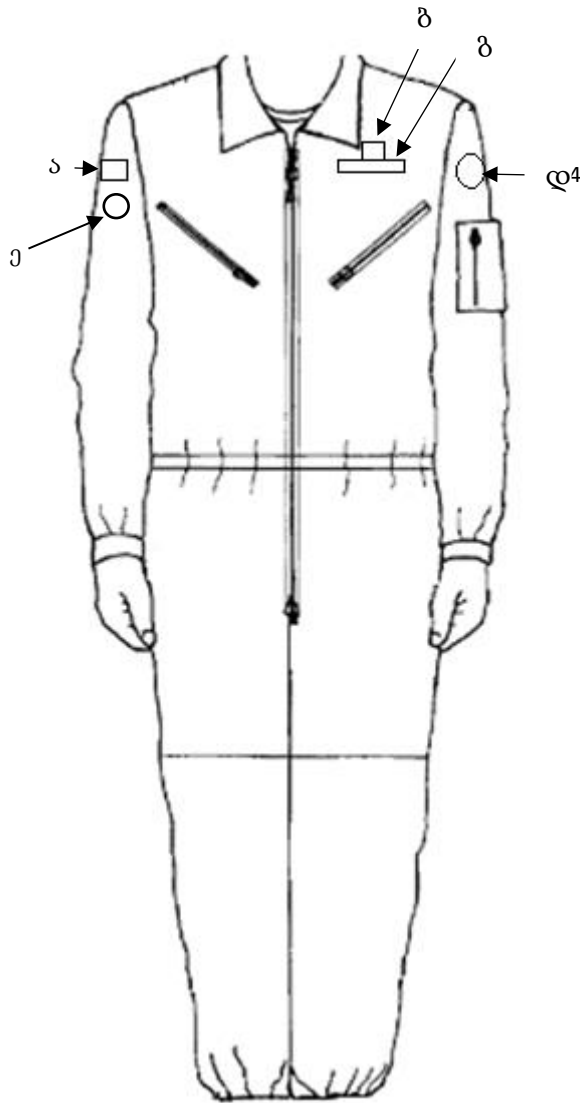

სატანკო გვარეობის კომბინიზონი

2. აღწერილობა:

- ა) სახელმწიფო დროშა (70X45 მმ) მაგრდება სატანკო გვარეობის კომბინიზონის მარჯვენა მკლავზე, მხარის უკიდურესი ზედა წერტილიდან 7 სმ-ის დაშორებით;
- ბ) სამხედრო წოდების აღმნიშვნელი განმასხვავებელი ნიშანი მაგრდება სატანკო გვარეობის კომბინიზონის მარცხენა ზედა მხარეს, მხარის უკიდურესი ზედა წერტილიდან 7 სმ-ის დაშორებით;
- გ) სამხედრო მოსამსახურის გვარის აღმნიშვნელი წარწერა (სიგრძე არანაკლებ 135მმ და სიგანე 20 მმ) მაგრდება სატანკო გვარეობის კომბინიზონის მარცხენა ზედა მხარეს, სამხედრო წოდების აღმნიშვნელი განმასხვავებელი ნიშნის ქვევით, 5 მმ-ის დაშორებით;

დ) უშუალო ქვედანაყოფის ალმნიშენელი განმასხვავებელი ნიშანი (დიამეტრი 70 მმ) მაგრდება სატანკო გვარეობის კომბინიზონის მარცხენა მკლავზე, მხარის უკიდურესი ზედა წერტილიდან 7 სმ-ის დაშორებით;

ე) ზემდგომი ქვედანაყოფის ალმნიშენელი განმასხვავებელი ნიშანი (დიამეტრი 70 მმ) მაგრდება სატანკო გვარეობის კომბინიზონის მარჯვენა მკლავზე, სახელმწიფო დროშის ქვევით 5 მმ-ის დაშორებით.

### პლანშეტი №16

#### 1. ნიმუში:

ავიაციის გვარეობის კომბინიზონი

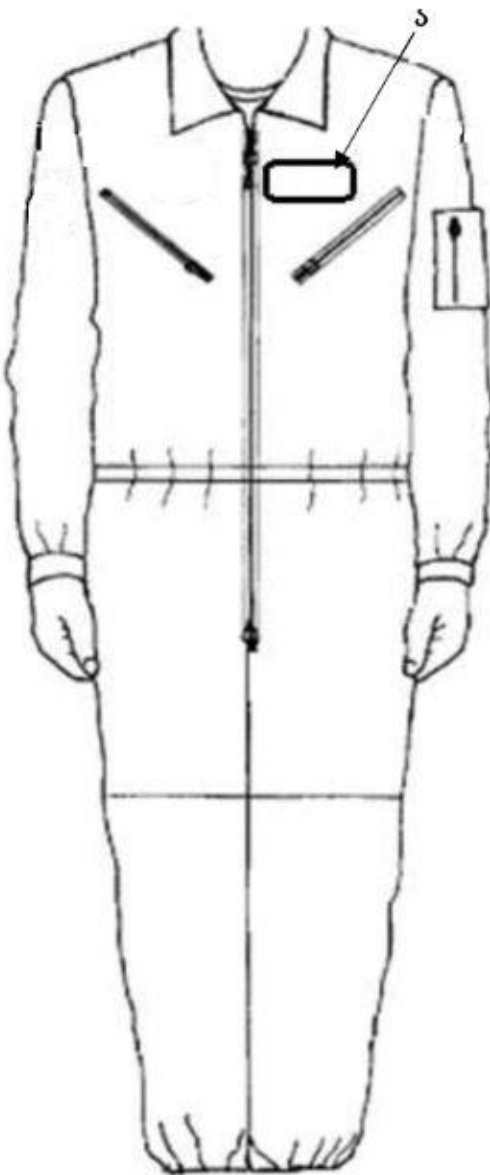

#### 2. აღწერილობა:

ა) მფრინავის სამკერდე ნიშანი მაგრდება ავიაციის გვარეობის კომბინიზონის მარცხენა მხარის უკიდურესი ზედა წერტილიდან 15 სმ-ის დაშორებით.

*საქართველოს თავდაცვის მინისტრის 2018 წლის 9 თებერვლის ბრძანება №7 - ვებგვერდი, 12.02.2018წ.*